

Operating and installation instruction for PY X-M/ PY X-MA beacon

Dimensions

PY X-M-xx

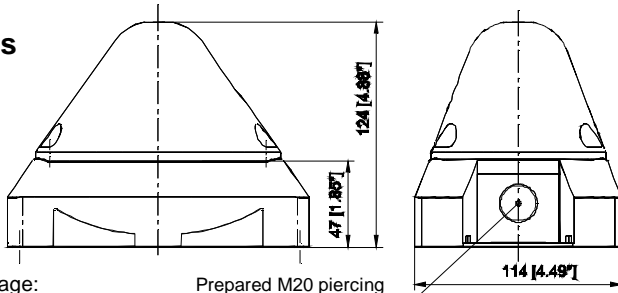

Content of package:
1x Alarm device
1x Diaphragm nipple M20
1x Operating instruction

Prepared M20 piercing
(both sides)

PY X-MA-xx

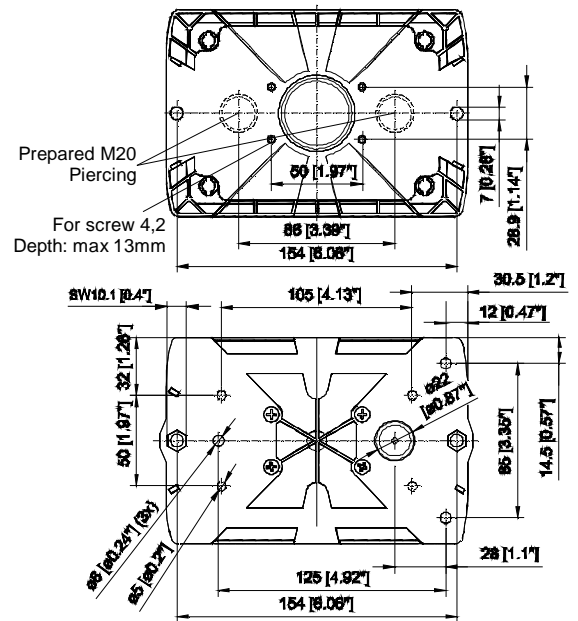
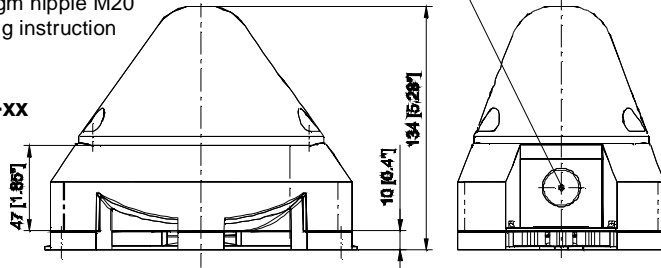

Technical Data

	PY X-M-05			PY X-M-10			PY X-MA-05			PY X-MA-10		
Flash energy	5J			10J			5J			10J		
Rated effective luminous intensity	44 cd (clear)			118 cd (clear)			44 cd (clear)			118 cd (clear)		
Flash frequency	0,1 / 0,5 / 0,75 / 1 Hz											
Nom. sound level	-			-			100dB (A) 1m			100dB (A) 1m		
Volume control	-			-			max. - 20 dB			max. - 20 dB		
Tones	-			-			8			8		
Rated voltage	230V AC	115V AC	24V AC/DC	230V AC	115V AC	24V AC/DC	230V AC	115V AC	24V AC/DC	230V AC	115V AC	24V AC/DC
Frequency	50/60 Hz		50/60 Hz/ DC	50/60 Hz		50/60 Hz/ DC	50/60 Hz		50/60 Hz/ DC	50/60 Hz		50/60 Hz/ DC
Operating voltage range	187-255V	90 - 135V	AC: 18 - 30V DC: 10 - 60V	187- 255V	90 - 135V	AC:18 - 30V DC: 10 - 60V	187- 255V	90 - 135V	AC:18 - 30V DC: 10 - 60V	187- 255V	90 - 135V	AC:18 - 30V DC: 10 - 60V
Power Consumption (1Hz) [mA]	60	110	AC: 600 DC: 280 @24V	150	240	AC: 1000 DC: 540 @24V	70 - 75	120 - 140	AC: 660-720 DC: 290-360 @24V	160 - 165	250 - 270	AC: 1050-1150 DC: 550-620 @24V
Power consumption	13,8VA	12,7VA	AC:14,4VA DC:6,7W	34,5VA	27,6VA	AC:24VA DC: 13W	17,3VA	16,1VA	AC:17,3VA DC: 8,6W	38VA	31VA	AC:27,6VA DC:14,9W
Duty cycle	100%											
Connection terminal	0,14 - 2,5mm ² / AWG24 - AWG 14 (stranded)											
Protection system	IP66 (EN60529) , Type 4 & 4x											
Resistance against impact	IK 08 (EN50102)											
Protection class	II  Double insulated equipment											
Operating temperature	-40°C...+55°C											
Storage temperature	-40°C...+70°C											
Max. rel. Humidity	90%											
Cable entry	4x M20 (prepared)						3x M20 (prepared)					
Sealing range of grommet	7 - 13 mm - With the use of cable diameters <7 mm, a cable screw joint with sufficient ingress protection must be provided											
Material of housing	PC/ABS Blend											
Material of lens	PC											
Installation position	arbitrary											
Option	Control input											
Accessory	Sealing plug (part-no. 28300000002)											
Lens colours	clear, white, yellow, amber, red, green, blue											

Approvals

Approvals (valid for marked equipment)				
Construction Product Directive (89/106/EWG) (in preparation)	PY X-M-05 + PY X-M-10: VdS 0786-CPD-xxxx			
	Rated voltage	12V DC	24V DC	48V DC
	Operating voltage range acc. to EN54-23	10V – 60V DC		
	Lens colours	red, clear		
	Signalling area	EN 54-23 Category O: see document 30360-005-1		
	Environmental protection class	Type B		
	Installation position	see document 30360-005-1		
Testing takes place using the supplied diaphragm nipple and the outer fastening bores.				
VdS in preparation	PY X-M-05 + PY X-M-10: G212xxx, data see Construction Product Directive (89/106/EWG)			
UL, cUL in preparation	PY X-M-xx + PY X-MA-xx			
	Rated Voltage	Visual Signal Appliance - General Signaling Equipment - UEES, UEES7		
	115V AC 230V AC	Suitable for indoor and outdoor use. Warning: Not to be used as a Visual Public Mode Alarm Notification Appliance. According to CSA-C22.2 No. 205-M1983 clause 4.3.4 the connection is limited to max. three leads.		
	24V AC/ DC			

PYRA Xenon beacons PY X-M(A)-xx comply with the limits for a Class A digital device, pursuant to part 15 of the FCC Rules.

Taking into Operation

Safety notes:

- Installation must be carried out by an electrician in compliance with the latest codes and regulations.
- Danger: High voltage may be present.
- Prior to opening, it must be ensured that no voltage is applied to the device.
- Before electrical connection, the supply voltage on the type plate is to be checked. The wrong operating voltage can lead to damages or to the destruction of the equipment.
- During installation it must be ensured that the connection cables are secured against tension and distortion.
Please observe: The devices are not designed for portable use.
- CAUTION: When making installation, route field wiring away from sharp projections, corners and internal components.
- The function of the unit is only guaranteed if the upper and lower section is joined correctly.
- In order to prevent detriment to sight, continuously looking directly in the activated light is to be avoided.

Opening the housing

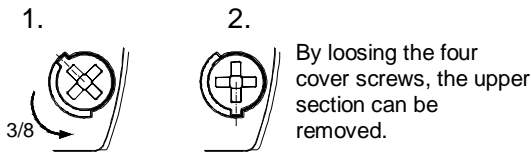

Closing the housing

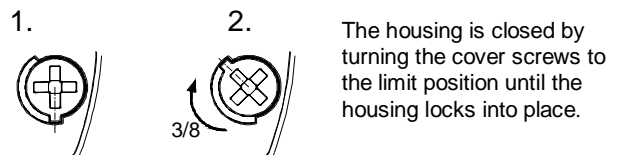

The unit is not closed when delivered. Sealing plugs for the housing screws are available as accessories.

Electrical connection:

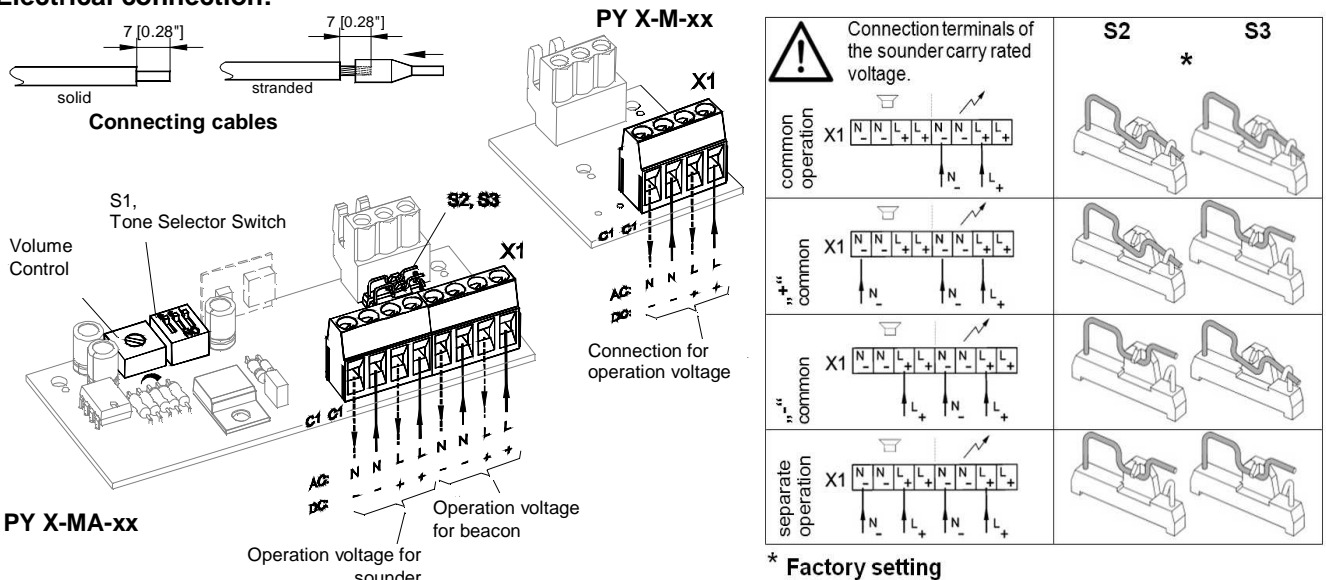

The beacons satisfy the requirements of the standard EN54-23 (Synchronization).

Caution: In order to ensure synchronization, the devices must be operated with the same potential.

Line monitoring:

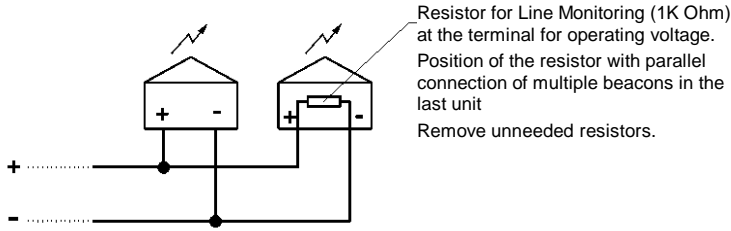

When the line monitoring is used with reverse voltage the blocking diode must be activated by opening the Switch S4 (on pcb inside lens).

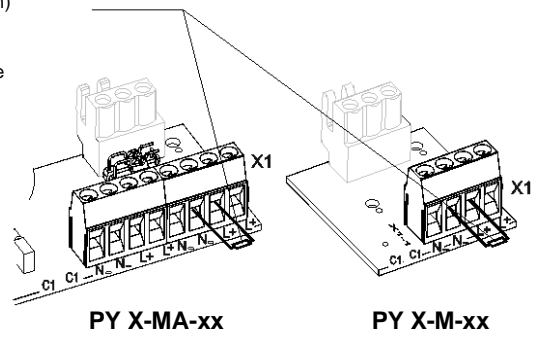
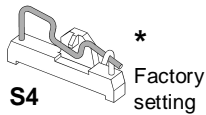

Flash Frequency adjustment:

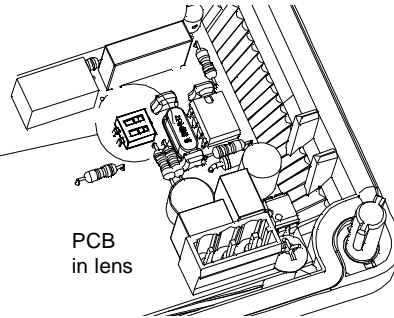
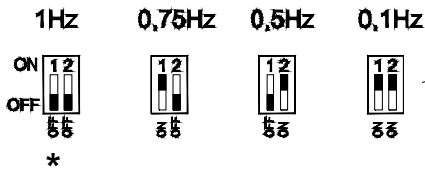

* Factory setting

Tone table (for PY X-MA-xx):

1	Sawtooth DIN 33404-3 (Emergency signal) PFEER PTAP	1200 Hz 500 Hz 	ON OFF	5	Interrupted tone	3000 Hz 25 ms 25 ms 	ON OFF
2	Continuous tone (Horn)	110 Hz 	ON OFF	6	Slow whoop Fire alarm UK BS5839-1	970 Hz 1 s 800 Hz 	ON OFF
3	Continuous tone	3000 Hz 	ON OFF	7	Slow whoop	2850 Hz 143 ms 2400 Hz 	ON OFF
4	Interrupted tone	3000 Hz 0.5 s 0.5 s 	ON OFF	8	Alternating tone, UK BS5839-1, Fire alarm, railway crossing	1000 Hz 0.25 s 800 Hz 0.25 s 	ON OFF

* Factory setting, Tone selector switch S1 on pcb inside base part, see chapter „electrical connection“.

Devices with control input (for PY X-M-xx)

This option allows the beacon to be activated via control voltage. The maximum current consumption of the control input is max. 1W.

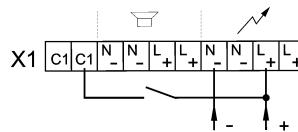

Cable gland entries

To guarantee the specified protection type, cable grommets with a protection type of IP 66 are to be installed at the openings provided for this purpose. The supplied diaphragm nipple can be replaced with a cable gland or with an M12 plug connection with a flange measurement of M20.

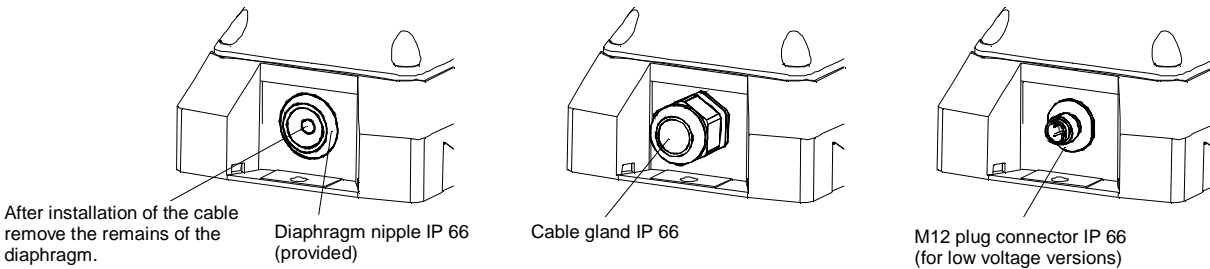

Maintenance, Service and Ordering Spare Parts

The device does not require any special maintenance. External cleaning should be done with a mild soap solution without the use of solvents. The device may only be operated in the undamaged state within the specified rating.

Conversions, alterations, improper and inadmissible use as well as the non-observance of the notes in these operating instructions shall render the warranty null and void. Components may be replaced only by original spare parts. As a matter of principle, repairs are to be carried out in the manufacturing works.

PY X-M/ PY X-MA- Blitzleuchte - Betriebs- und Montageanleitung

Maße

PY X-M-xx

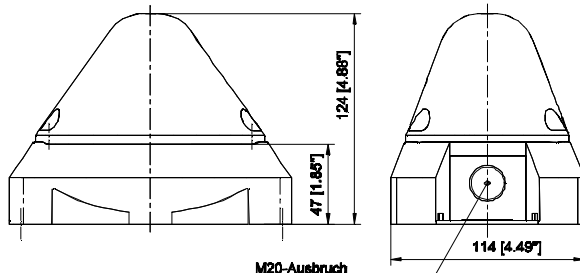

Kartoninhalt:
1x Alarmgerät
1x Membrannippel M20
1x Betriebsanleitung

PY X-MA-xx

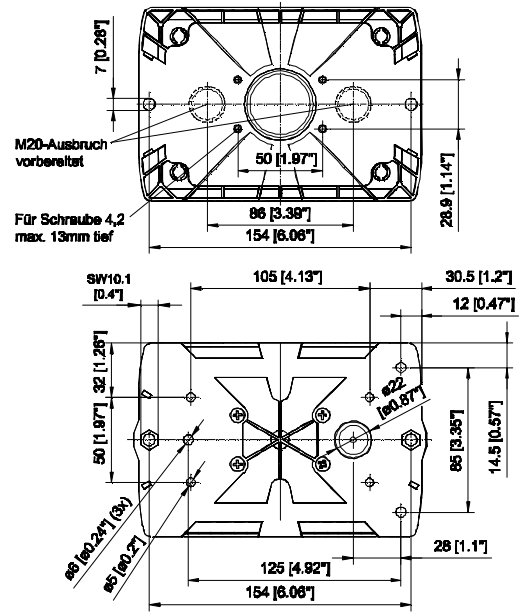
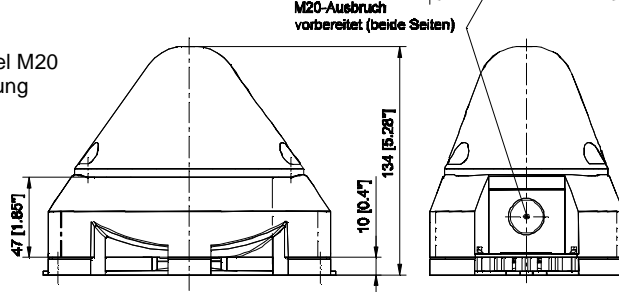

Technische Daten

	PY X-M-05			PY X-M-10			PY X-MA-05			PY X-MA-10		
Blitzenergie	5J			10J			5J			10J		
Effektive Nennlichtstärke	44 cd (klar)			118 cd (klar)			44 cd (klar)			118 cd (klar)		
Blitzfolgefrequenz	0,1 / 0,5 / 0,75 / 1 Hz											
Nennschallpegel	-			-			100dB (A) 1m			100dB (A) 1m		
Lautstärkeregelung	-			-			max. - 20 dB			max. - 20 dB		
Töne	-			-			8			8		
Bemessungsspannung	230V AC	115V AC	24V AC/DC	230V AC	115V AC	24V AC/DC	230V AC	115V AC	24V AC/DC	230V AC	115V AC	24V AC/DC
Nennfrequenz	50/60 Hz		50/60 Hz/DC	50/60 Hz		50/60 Hz/DC	50/60 Hz		50/60 Hz/DC	50/60 Hz		50/60 Hz/DC
Funktionsbereich	187-255V	90 - 135V	AC: 18 - 30V DC: 10 - 60V	187 - 255V	90 - 135V	AC: 18 - 30V DC: 10 - 60V	187 - 255V	90 - 135V	AC: 18 - 30V DC: 10 - 60V	187 - 255V	90 - 135V	AC: 18 - 30V DC: 10 - 60V
Stromaufnahme (1Hz) [mA]	60	110	AC: 600 DC: 280@24V	150	240	AC: 1000 DC: 540 @24V	70 - 75	120 - 140	AC: 660-720 DC: 290-360 @24V	160 - 165	250 - 270	AC: 1050-1150 DC: 550-620 @24V
Leistungsaufnahme	13,8VA	12,7VA	AC:14,4VA DC:6,7W	34,5VA	27,6VA	AC:24VA DC: 13W	17,3VA	16,1VA	AC:17,3VA DC: 8,6W	38VA	31VA	AC:27,6VA DC:14,9W
Einschaltdauer	100%											
Anschlussklemmen	0,14 - 2,5mm ² feindrähtig / AWG24 - AWG 14 (stranded)											
Schutzart	IP66 (EN60529), Type 4 & 4x											
Schlagfestigkeit	IK 08 (EN50102)											
Schutzklasse	II											
Betriebstemperatur	-40°C...+55°C											
Lagertemperatur	-40°C...+70°C											
Max. rel. Luftfeuchte	90%											
Kabeleinführung	4x M20 vorgeprägt						3x M20 vorgeprägt					
Dichtbereich der Durchführungsstülle	7 - 13 mm - Bei Verwendung von Kabeldurchmessern < 7 mm ist eine Kabelverschraubung mit ausreichender Schutzart vorzusehen											
Gehäusematerial	PC/ABS Blend											
Haubenmaterial	PC											
Einbaulage	beliebig											
Option	Aktivierungseingang											
Zubehör	Plombierstopfen (Art.-Nr. 28300000002)											
Haubenfarben	klar, weiß, gelb, orange, rot, grün, blau											

Zulassungen

Zulassungen (gilt für gekennzeichnete Betriebsmittel)				
Bauproduktlinie (89/106/EWG)	PY X-M-05 + PY X-M-10: VdS 0786-CPD-xxxx (in Vorbereitung)			
	Bemessungsspannung	12V DC	24V DC	48V DC
	Spannungsbereich gemäß EN54-23	10V – 60V DC		
	Haubenfarbe	rot, klar		
	Signalisierungsbereich	EN 54-23 Kategorie O: siehe Dokument 30360-005-1		
	Umweltschutzklasse	Typ B		
	Einbaulage	siehe Dokument 30360-005-1		
Die Prüfung erfolgte unter Verwendung des mitgelieferten Membrannippels und der äußeren Befestigungsbohrungen.				
PY X-M-05 + PY X-M-10: G212xxx, Daten siehe Bauproduktenrichtlinie (89/106/EWG)				
UL, cUL in Vorbereitung	PY X-M-xx + PY X-MA-xx: UEES, UEES7 (weiterführende Informationen siehe Seite 5)			

Inbetriebnahme

Sicherheitshinweise:

- Der elektrische Anschluss darf nur von hierfür autorisierten Personen in Übereinstimmung mit den derzeit gültigen Vorschriften durchgeführt werden.
- Warnung vor gefährlicher hoher elektrischer Spannung.
- Vor dem Öffnen ist sicherzustellen, dass das Gerät nicht unter Spannung steht.
- Vor Inbetriebnahme ist die auf dem Typenschild angegebene Versorgungsspannung zu kontrollieren. Eine falsche Betriebsspannung kann zur Schädigung bzw. zur Zerstörung des Betriebsmittels führen.
- Bei der Installation ist darauf zu achten, dass die Anschlussleitung gegen Zug und Verdrehen abgesichert ist. Bitte beachten: Die Geräte sind nicht für einen ortsveränderlichen Einsatz bestimmt.
- **WARNUNG:** Bei Installation Verdrahtung entfernt von scharfen Kanten, Ecken und internen Komponenten vornehmen.
- Die Funktion des Gerätes ist nur gewährleistet, wenn Ober- und Unterteil korrekt zusammengefügt sind.
- Um eine Beeinträchtigung des Sehvermögens zu verhindern, ist der dauernde, direkte Blick in die aktivierte Leuchte zu vermeiden.

Öffnen des Gehäuses:

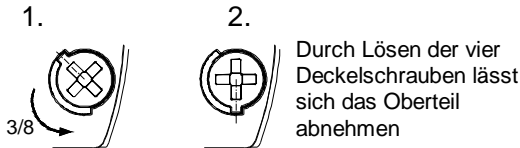

Verschließen des Gehäuses

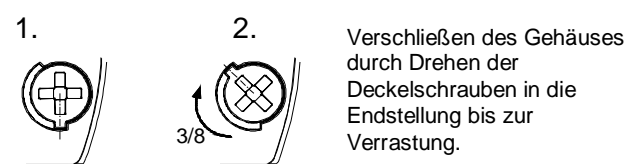

Das Gerät wird in nicht verschlossenem Zustand ausgeliefert. Plombierstopfen für die Gehäuseschrauben sind als Zubehör erhältlich.

Elektrischer Anschluss:

PY X-M-xx

PY X-MA-xx

S1 Toniarschalter

Lautstärkereglern

S2, S3

X1

AC: N N L L + +

DC: - - + +

Betriebsspannungsanschlüsse

Betriebsspannungsanschlüsse für Blitzleuchte

Betriebsspannungsanschlüsse für Sirene

! Anschlussklemmen des Schallgebers führen Betriebsspannung.

	S2	S3
Betrieb gemeinsam	*	
Betrieb „+“ gemeinsam	*	
Betrieb „-“ gemeinsam	*	
Betrieb Getrennt	*	

* Werkseinstellung

Die Leuchten erfüllen die Anforderungen der EN54-23 (Gleichlauf).

Achtung: Um einen Gleichlauf sicherzustellen, müssen die Geräte zwingend mit demselben Potential betrieben werden.

Anschluss eines Widerstandes zur Leitungsüberwachung:

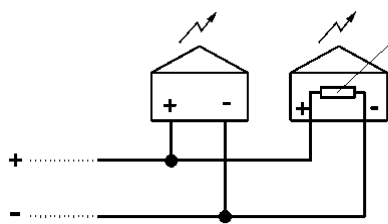

Widerstand für Leitungsüberwachung (1kOhm) am Betriebsspannungsanschluss.
Position des Widerstandes bei Parallelschaltung von mehreren Leuchten im letzten Gerät.
Nicht benötigte Widerstände entfernen.

Bei Leitungsüberwachung mit Spannungsumkehr muss die Verpolungsschutzdiode mit dem Öffnen des Schalters S4 (auf der Platine in der Haube) aktiviert werden.

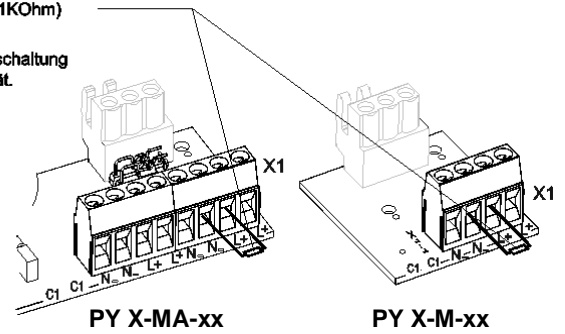
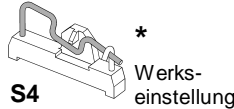

Einstellung der Blitzfrequenz:

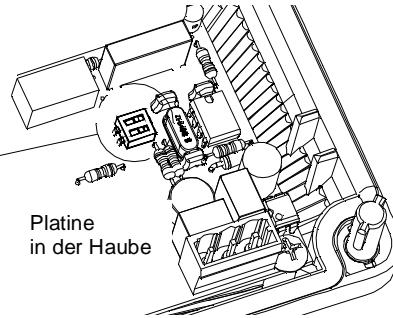

* Werkseinstellung

Einstellung der Tonarten:

1	Sägezahn DIN 33404-3 (Notsignal) PFEER PTAP	1200 Hz 500 Hz		ON 1 2 3 OFF 1 2 3	5	Unterbrochener Ton	3000 Hz 25 ms 25 ms		ON 1 2 3 OFF 1 2 3
2	Dauerton (Horn)	110 Hz		ON 1 2 3 OFF 1 2 3	6	Ansteigender Ton Feueralarm UK BS5839-1	970 Hz 800 Hz		ON 1 2 3 OFF 1 2 3
3	Dauerton	3000 Hz		ON 1 2 3 OFF 1 2 3	7	Ansteigender Ton	2850 Hz 2400 Hz		ON 1 2 3 OFF 1 2 3
4	Unterbrochener Ton	3000 Hz		ON 1 2 3 OFF 1 2 3	8	Wechselton UK BS5839-1, Feueralarm Bahnübergang	1000 Hz 800 Hz		ON 1 2 3 OFF 1 2 3

* Werkseinstellung, Tonartenschalter S1 auf Platine im Unterteil, siehe Kapitel „elektrischer Anschluss“.

Leuchten mit Aktivierungseingang (für PY X-M-xx)

Bei dieser Option kann die Blitzleuchte mittels Steuerspannung aktiviert werden. Die Leistungsaufnahme des Steuereingangs beträgt max. 1W.

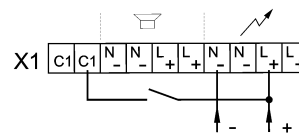

Kabeldurchführungen

Zur Sicherstellung der angegebenen Schutzart sind an den dafür vorgesehenen Durchbrüchen Kabeldurchführungen mit einer Schutzart von IP 66 zu montieren. Der mitgelieferte Membrannippel kann durch eine Kabelverschraubung oder durch einen M12-Steckverbinder mit einem Flanschmaß von M20 ersetzt werden.

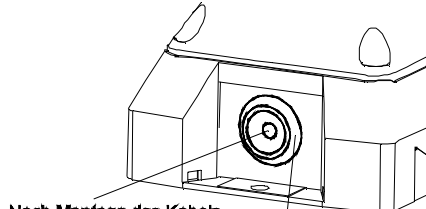

Nach Montage des Kabels
Reste der Membrane
entfernen

Membrannippel IP 66 (mitgeliefert)

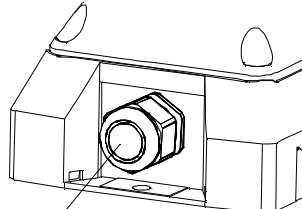

Kabelverschraubung IP 66

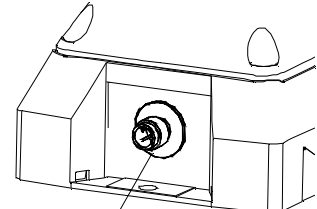

M12-Steckverbinder IP 66
(für Kleinspannungs-Geräte)

Wartung, Service, Instandhaltung

Das Gerät erfordert keine besondere Wartung. Die äußere Reinigung sollte mit einer schwachen Seifenlösung ohne Verwendung von Lösungsmittel erfolgen.

Die Blitzleuchte darf nur in unbeschädigtem Zustand innerhalb der spezifizierten Kenndaten betrieben werden. Umbauten, Änderungen, fehlerhafter und unzulässiger Einsatz sowie die Nichtbeachtung der Hinweise dieser Betriebsanleitung schließen eine Gewährleistung aus.

Ein Austausch von Komponenten darf nur mit Originalersatzteilen erfolgen. Reparaturen sind grundsätzlich im Herstellerwerk auszuführen.

Utilisation et de montage pour lampe flash PY X-M/ PY X-MA

Dimensions

PY X-M-xx

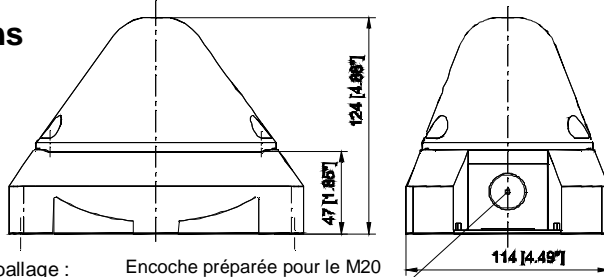

Contenu de l'emballage : Encoche préparée pour le M20 (2x)
 1 alarme
 1 raccord fileté à membrane M20
 1 instruction d'utilisation

PY X-MA-xx

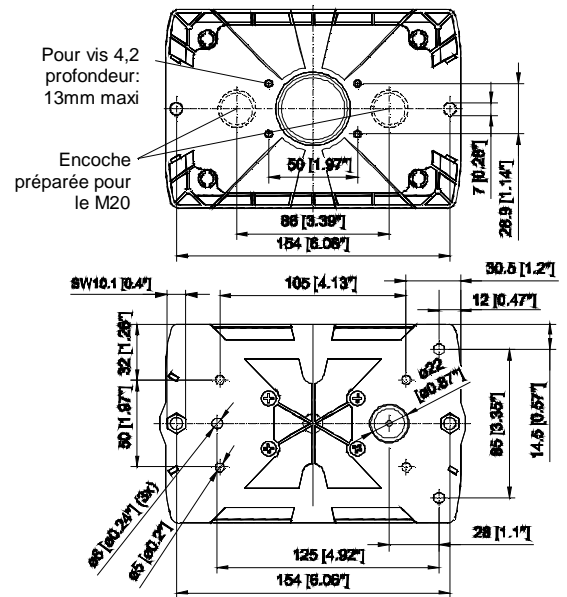
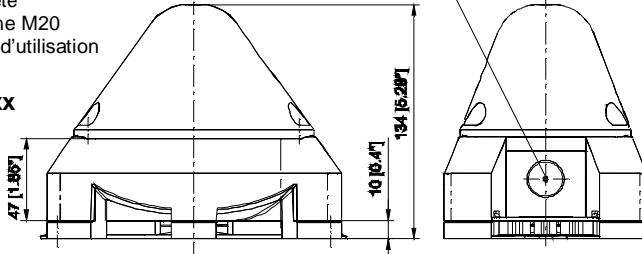

Caractéristiques techniques

	PY X-M-05			PY X-M-10			PY X-MA-05			PY X-MA-10		
Energie lumineuse	5J			10J			5J			10J		
Nom. intensité lumineuse effective	44 cd (clair)			118 cd (clair)			44 cd (clair)			118 cd (clair)		
Fréquence du clignotement	0,1 / 0,5 / 0,75 / 1 Hz											
Niveau sonore nom.	-			-			100dB (A) 1m			100dB (A) 1m		
Réglage du volume	-			-			max. - 20 dB			max. - 20 dB		
Sons	-			-			8			8		
Tension de service	230V CA	115V CA	24V CA/CC	230V CA	115V CA	24V CA/CC	230V CA	115V CA	24V CA /CC	230V CA	115V CA	24V CA /CC
Fréquence nom.	50/60 Hz		50/60 Hz/ CC	50/60 Hz		50/60 Hz/ CC	50/60 Hz		50/60 Hz/ CC	50/60 Hz		50/60 Hz/ CC
Plage de la tension de service	187-255V	90 - 135V	AC:18 - 30V DC: 10 - 60V	187- 255V	90 - 135V	AC:18 - 30V DC: 10 - 60V	187- 255V	90 - 135V	AC:18 - 30V DC: 10 - 60V	187- 255V	90 - 135V	AC:18 - 30V DC: 10 - 60V
Courant nominal (1Hz) [mA]	60	110	CA: 600 CC: 280 @24V	150	240	CA: 1000 CC: 540 @24V	70 - 75	120 - 140	CA: 660-720 CC: 290-360 @24V	160 - 165	250 - 270	CA: 1050-1150 CC: 550-620 @24V
Puissance	13,8VA	12,7VA	CA:14,4VA CC:6,7W	34,5VA	27,6VA	CA:24VA CC: 13W	17,3VA	16,1VA	CA:17,3VA CC: 8,6W	38VA	31VA	CA:27,6VA CC:14,9W
Facteur de marche	100%											
Bornes de connexion	0,14 - 2,5 mm ² en fils de faible diamètre/ AWG24 - AWG 14 (stranded)											
Type de protection	IP66 (EN60529) , Type 4 & 4x											
Résistance aux chocs	IK 08 (EN50102)											
Classe de protection	II											
Température de service	-40°C...+55°C											
Température de stockage	-40°C...+70°C											
Humidité rel. max.	90%											
Entrée de câbles	4 x M20 avec empreinte préalable						3 x M20 avec empreinte préalable					
Zone d'intensité du profilé de protection	7 - 13 mm, En cas d'utilisation de câbles de diamètre < 7 mm, un raccord de câble équipé d'un type de protection suffisant sera à prévoir											
Matériau du boîtier	Mélange PC/ABS											
Matériau du capot	PC											
Position de montage	quelconque											
Option	Entrée de commande											
Accessoires	Bouchon de plombier (art. n°28300000002)											
Couleurs du capot	Clair, blanc, jaune, orange, rouge, vert, bleu											

Admissions

Admissions (valable pour les appareils signalés)				
Directive sur les produits de construction (89/106/CEE)	PY X-M-05 + PY X-M-10: VdS 0786-CPD-xxxx (en préparation)			
	Tension de service	12V CC	24V CC	48V CC
	Plage de tension de service selon EN 54-23	12V – 60V CC		
	Couleur du capot	rouge, clair		
	Plage de signalisation	EN 54-23 Catégorie O: voir document 30xxx-005-1		
	Classe de protection environnementale	Type B		
	Position de montage	voir document 30xxx-005-1		
Le test a été effectué en utilisant le raccord fileté de membrane livré et les perçages extérieurs de fixation.				
VdS en préparation	PY X-M-05 + PY X-M-10: G212xxx, pour les caractéristiques voir la Directive sur les Produits de construction (89/106/CEE)			
UL, cUL en préparation	PY X-M-xx + PY X-MA-xx: UEES, UEES7 (plus d'informations voir page 5)			

Mise en service

Consignes de sécurité :

- Le branchement électrique doit être effectué uniquement par des personnes autorisées conformément aux réglementations en vigueur.
- Attention à la tension électrique élevée. Danger !
- Avant d'ouvrir, il convient de s'assurer que l'appareil est hors tension.
- La tension d'alimentation indiquée sur la plaque signalétique doit être vérifiée avant la mise en service. Une tension de service incorrecte peut entraîner un endommagement ou la destruction de l'appareil.
- Il convient de veiller, lors de l'installation, que les cordons d'alimentation ne sont pas soumis à des contraintes de traction ou de torsion. Attention : les appareils ne sont pas destinés à une utilisation mobile.
- **AVERTISSEMENT :** lors de l'installation, maintenir les câblages éloignés des bords coupants, coins et composants internes.
- Le fonctionnement de l'appareil n'est garanti que si les parties supérieure et inférieure sont assemblées correctement.
- Pour éviter un risque d'endommagement de l'acuité visuelle, il convient d'éviter le contact visuel direct et permanent avec la lampe.

Ouverture du boîtier

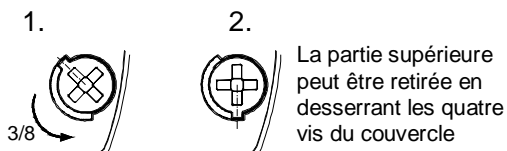

Fermeture du boîtier

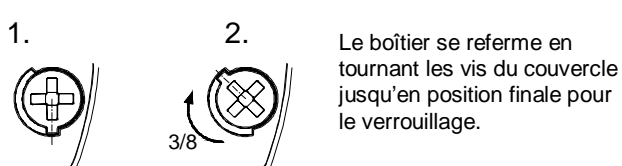

L'appareil est livré en état non verrouillé.

Des bouchons de plombier sont disponibles en accessoires pour les vis du boîtier.

Raccordement à la tension de service:

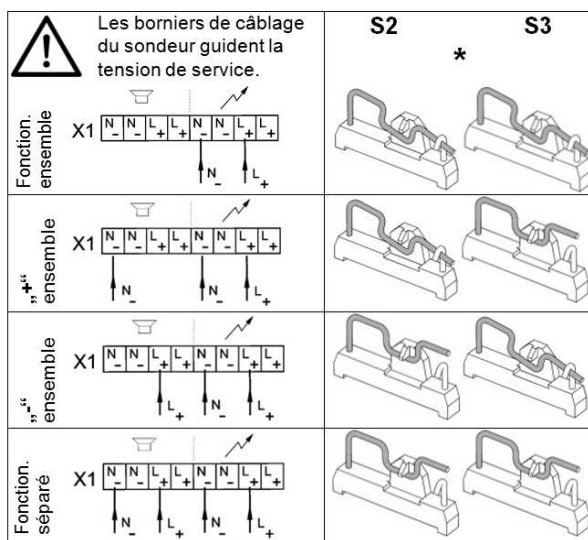
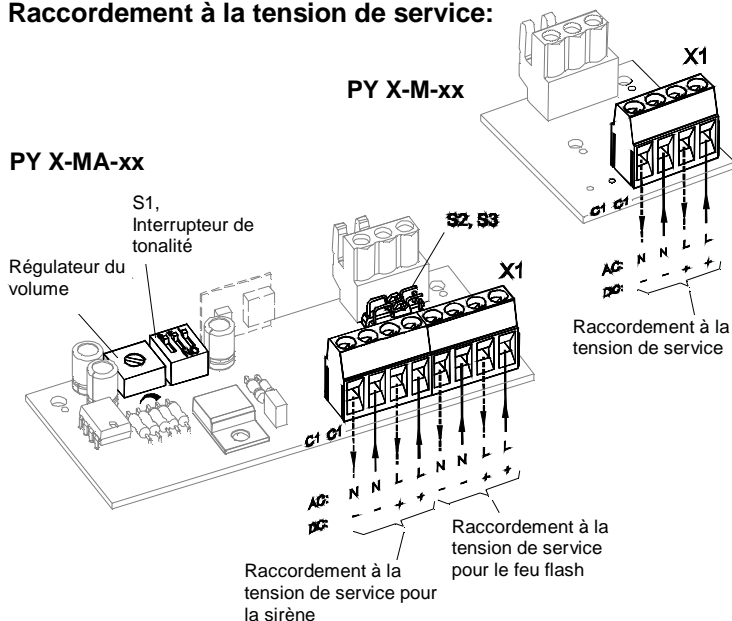

* Réglage d'usine

Les appareils répondent aux exigences de la norme EN54-23 (synchronisme).

Attention: pour assurer le synchronisme, les appareils doivent impérativement être utilisés avec le même potentiel.

Résistance pour la surveillance de ligne

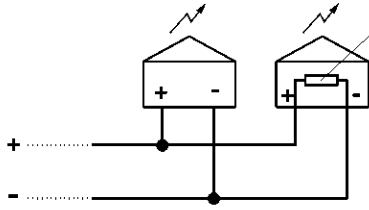

Résistance pour surveillance de ligne (1kOhm) au niveau du raccordement à la tension de service.

Position de la résistance en branchement en parallèle de plusieurs feux flash sur le dernier appareil.

Ôter les résistances qui ne sont pas nécessaires.

Pour la surveillance de ligne avec renversement de tension, la diode de protection de la polarité doit être activée à l'ouverture du commutateur S4 (sur la platine dans le capot).

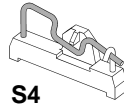

* Réglage d'usine

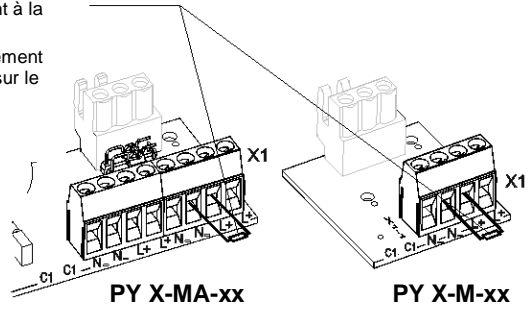

Réglage de la fréquence du flash :

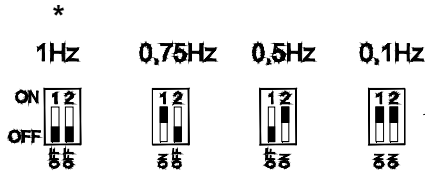

* Réglage d'usine

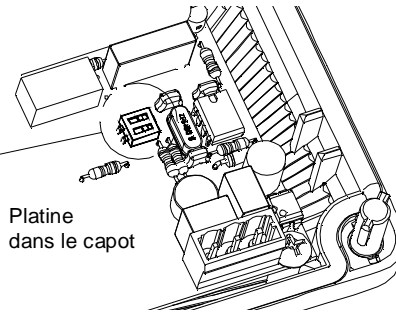

Réglage des types de sons (pour PY X-MA-xx) :

1	Sirène lente DIN 33404-3 (Signale d'alarme) PFEER PTAP	1200 Hz 1 s 500 Hz	ON 1 2 3 OFF 1 2 3
2	Son continu (Horn)	110 Hz	ON 1 2 3 OFF 1 2 3
3	Son continu	3000 Hz	ON 1 2 3 OFF 1 2 3
4	Son intermittent	3000 Hz 0,5 s 0,5 s	ON 1 2 3 OFF 1 2 3

5	Son intermittent	3000 Hz 25 ms 25 ms	ON 1 2 3 OFF 1 2 3
6	Sirène montante Son évacuation urgence UK BS5839-1	970 Hz 1 s 800 Hz	ON 1 2 3 OFF 1 2 3
7	Sirène montante	2850 Hz 143 ms 2400 Hz	ON 1 2 3 OFF 1 2 3
8	Modulé bi-ton UK BS5839-1, Alarme incendie passage à niveau	1000 Hz 0,25 s 800 Hz 0,25 s	ON 1 2 3 OFF 1 2 3

* Réglage d'usine, commutateur des types de sons S1 sur la platine dans la partie inférieure, voir le chapitre « Branchement électrique ».

Lampes flashes avec entrée d'activation (pour PY X-M-xx)

Avec cette option, la lampe du flash peut être activée à l'aide de la tension de commande. L'entrée de commande consomme au maxi. 1 W.

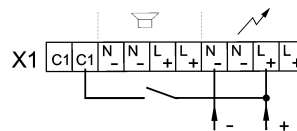

Passages de câbles

Afin de garantir le type de protection indiqué, des passages de câbles d'une protection IP 66 doivent être montés au niveau des perçages prévus à cet effet. Le raccord fileté à membrane fourni peut être remplacé par un passe-câble à vis ou par un connecteur M12 avec une bride de dimension M20.

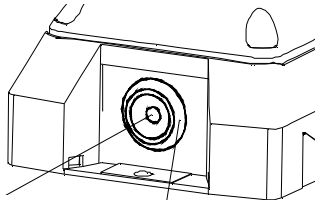

Après le montage du câble, ôter le reste de la membrane Raccord fileté à membrane IP 66 (fourni)

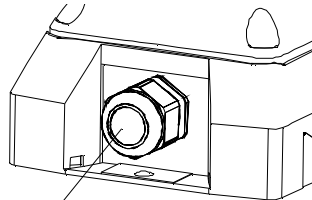

Passe-câble à vis IP 66

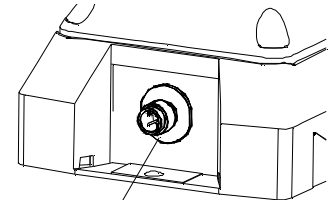

Connecteur M12 IP 66 (pour appareils très basse tension)

Maintenance, SAV, entretien

L'appareil ne requiert aucune maintenance particulière. Le nettoyage extérieur doit être effectué avec une solution légèrement savonneuse, sans solvants.

L'appareil doit être exploité uniquement en bon état de marche et dans le respect des caractéristiques indiquées. Toute transformation, modification, utilisation incorrecte ou inadmissible ainsi que le non-respect des instructions de service entraînent l'exclusion de la garantie.

Tous les composants doivent être remplacés uniquement par des pièces originales. Les réparations doivent en principe être effectuées dans les ateliers du fabricant.

Проблесковая лампа РУ X-M/ РУ X-МА Инструкция по монтажу и эксплуатации

Размеры

РУ X-M-xx



Содержимое упаковки:
1 устройство сигнализации
1 мембранный nipple M20
1 руководство по эксплуатации

РУ X-МА-xx

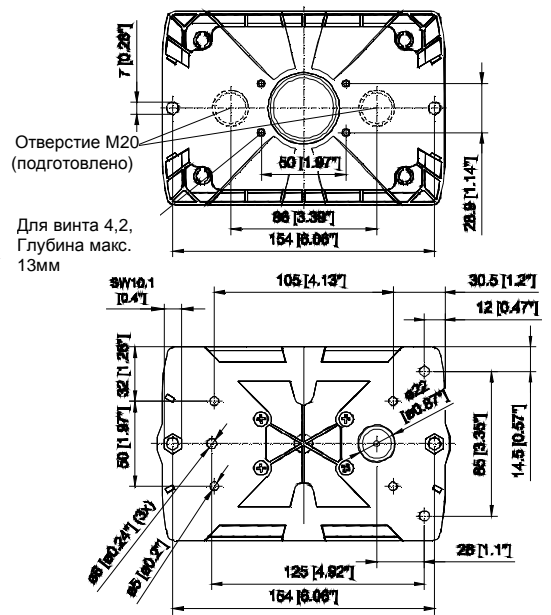
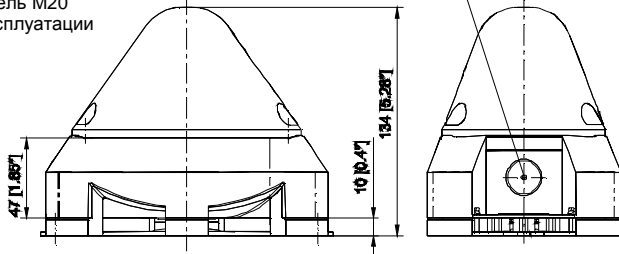

Технические данные

	РУ X-M-05			РУ X-M-10			РУ X-МА-05			РУ X-МА-10		
Blitzenergie	5 Дж			10 Дж			5 Дж			10 Дж		
Effektive Nennlichtstärke	44 cd (прозрачная)			118 cd (прозрачная)			44 cd (прозрачная)			118 cd (прозрачная)		
Частота вспышки	0,1 / 0,5 / 0,75 / 1 Гц											
Ном. уровень звука	-			-			100 дБ (А) 1 м			100 дБ (А) 1 м		
Регулировка звука	-			-			макс. -20 дБ			макс. -20 дБ		
Тон	-			-			8			8		
Рабочее напряжение	230В AC	115В AC	24В AC/DC	230В AC	115В AC	24В AC/DC	230В AC	115В AC	24В AC/DC	230В AC	115В AC	24В AC/DC
Номинальная частота	50/60 Гц		50/60 Гц/ DC	50/60 Гц		50/60 Гц/ DC	50/60 Гц		50/60 Гц/ DC	50/60 Гц		50/60 Гц/ DC
Диапазон рабочего напряжения	187-255 В	90 - 135 В	AC: 18 - 30 В DC: 10 - 60 В	187- 255 В	90 - 135 В	AC: 18 - 30 В DC: 10 - 60 В	187- 255 В	90 - 135 В	AC: 18 - 30 В DC: 10 - 60 В	187- 255 В	90 - 135 В	AC: 18 - 30 В DC: 10 - 60 В
Номинальный ток (1 Гц) [мА]	60	110	AC: 600 DC: 280@24 В	150	240	AC: 1000 DC: 540 @24 В	70 - 75	120 - 140	AC: 660-720 DC: 290-360 @ 24 В	160 - 165	250 - 270	AC: 1050-1150 DC: 550-620 @ 24 В
Мощность	13,8VA	12,7VA	AC: 14,4VA DC: 6,7BT	34,5VA	27,6VA	AC: 24VA DC: 13BT	17,3VA	16,1VA	AC: 17,3VA DC: 8,6BT	38VA	31VA	AC: 27,6VA DC: 14,9BT
Рабочий цикл	100%											
Соединения	0,14 - 2,5 мм ² , с тонким проводом / AWG24 - AWG 14 (многожильное)											
Тип защиты	IP66 (EN60529) , Type 4 & 4x											
Ударная прочность	IK 08 (EN50102)											
Класс защиты	II											
Рабочая температура	-40°C...+55°C											
Температура хранения	-40°C...+70°C											
Макс. отн. влажность воздуха	90%											
Кабельный ввод	M20, 4 шт, предварительно подготовлены						M20, 3 шт, предварительно подготовлены					
Допустимый диаметр кабеля	7 - 13 мм; при использовании кабеля диаметром менее 7 мм должна применяться резьбовая втулка с соответствующим классом защиты											
Материал корпуса	Поликарбонат/акрилонитрил-бутадиен-стирол											
Материал линзы	PC											
Монтажное положение	Произвольное											
Опции	Вход управления											
Аксессуары	Пломбирочные пробки (арт. 28300000002)											
Цвет линзы	прозрачная, белый, жёлтый, оранжевый, красный, зелёный, синий											

Допуски

Допуски (только для оборудования с маркировкой)				
Директива Европейского Союза по строительным изделиям (89/106/EWG)	PY X-M-05 + PY X-M-10: VdS 0786-CPD-xxxx (в процессе подготовки)			
	Рабочее напряжение	12V пост. тока	24V пост. тока	48V пост. тока
	Диапазон рабочего напряжения согласно EN54-23	10 – 60 В		
	Цвет линзы	красный, прозрачный		
	Область применения оповещения	EN 54-23 категория О: см. документ 30360-005-1		
	Класс защиты окружающей среды	Б		
	Монтажное положение	см. документ 30360-005-1		
Испытания проводились с использованием мембранного ниппеля (в комплекте) и внешних крепежных отверстий.				
Союз страховщиков в процессе подготовки	PY X-M-05 + PY X-M-10: G212xxx, см. Директиву ЕС по строительным изделиям (89/106/EWG)			
UL, cUL в процессе подготовки	PY X-M-xx + PY X-MA-xx: UEES, UEES7 (Дополнительную информацию см. на стр.)			

Ввод в эксплуатацию

Указания по технике безопасности:

- Подключение электрооборудования разрешается выполнять только уполномоченным сотрудникам в соответствии с предписаниями действующего законодательства.
- Осторожно: высокое напряжение.
- Во время монтажных работ питание должно быть отключено от устройства.
- Перед вводом в эксплуатацию следует проверить соответствие напряжения данным, указанным на заводской табличке. При подключении неверного напряжения оборудование может быть повреждено или выведено из строя.
- Во время монтажа необходимо предусмотреть меры, чтобы проводка не могла быть вытянута или перекручена. Следует принять во внимание, что данные устройства не являются переносными.
- **ВНИМАНИЕ!** При монтаже кабель не должен касаться острых краёв, углов и внутренних компонентов.
- Корректная работа устройства гарантируется только в том случае, если верхняя и нижняя части смонтированы правильно.
- Чтобы исключить отрицательное влияние на зрение, не рекомендуется долго смотреть на включенную проблесковую лампу.

Открытие корпуса:

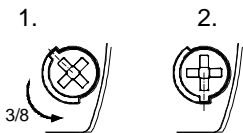

Верхнюю часть можно снять после поворота винтов крышки.

Закрывание корпуса

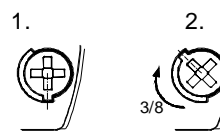

Корпус закрывается путём поворота винтов крышки до фиксации в конечном положении.

Устройство поставляется в открытом состоянии.

В качестве аксессуаров предлагаются пломбирочные пробки.

Электрическое подключение:

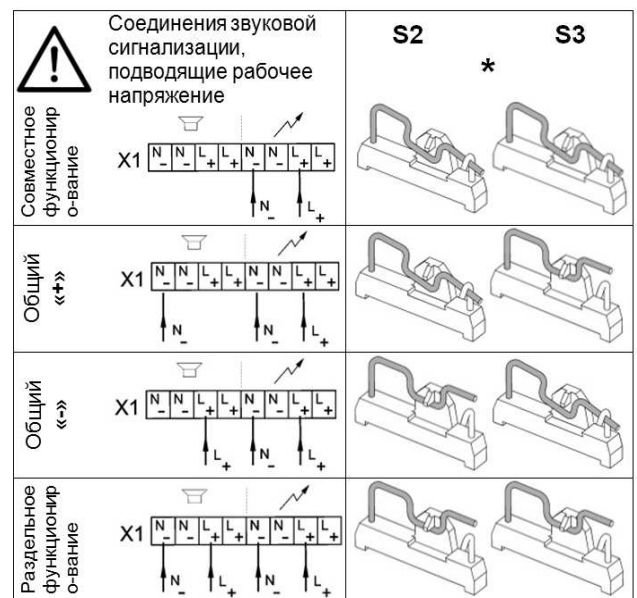
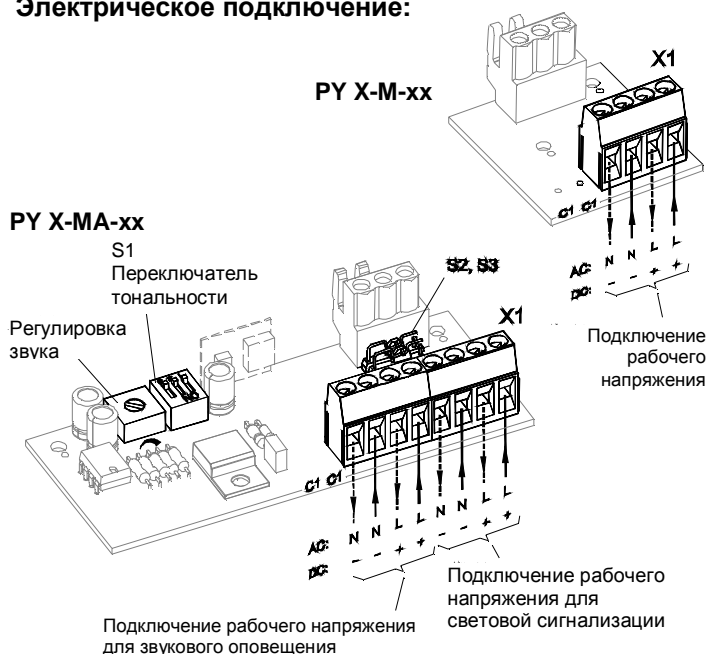

* Заводская установка

Огни отвечают требованиям стандарта EN54-23 (синхронность).

Внимание: Для обеспечения синхронности функционирования, устройства должны эксплуатироваться с одинаковым потенциалом.

Резистор контроля цепи:

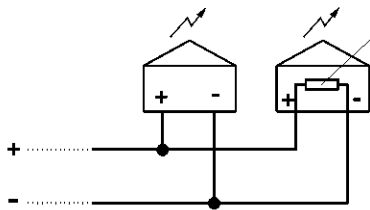

Элемент сопротивления для контроля цепи (1 кОм) на соединении рабочего напряжения.
Позиция элемента сопротивления при параллельном подключении нескольких огней к последнему устройству. Лишнее сопротивление удалить.

При контроле цепи с использованием изменения полюсов напряжения требуется активировать диод для защиты от неправильной полярности с разомкнутым выключателем S4 (на плате в корпусе).

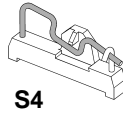

*
Заводская установка

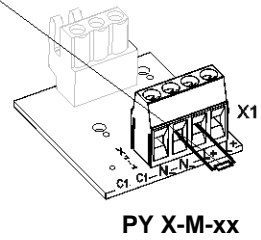
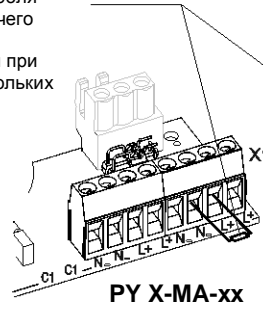

Einstellung der Blitzfrequenz:

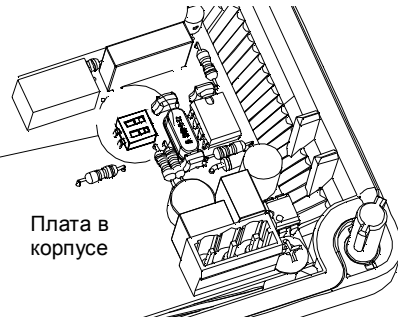
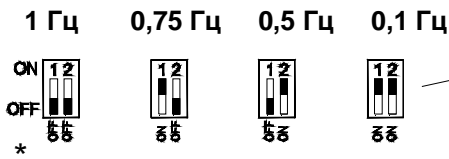

* Заводская установка

Einstellung der Tonarten:

1	Звук пилы DIN 33404-3 (аварийный сигнал) PFEER PTAP	1200 Hz 1 s 500 Hz	ON 1 2 3 OFF 5 6 6
2	Сигнал с постоянной тональностью (рупор)	110 Hz	ON 1 2 3 OFF 5 6 6
3	Сигнал с постоянной тональностью	3000 Hz	ON 1 2 3 OFF 5 6 6
4	Сигнал с прерыванием	3000 Hz 0,5 s 0,5 s	ON 1 2 3 OFF 5 6 6 *

5	Сигнал с прерыванием	3000 Hz 25 ms 25 ms	ON 1 2 3 OFF 5 6 6
6	Пожарный сигнал с повышением тональности UK BS5839-1	970 Hz 1 s 800 Hz	ON 1 2 3 OFF 5 6 6
7	Сигнал с повышением тональности	2850 Hz 143 ms 2400 Hz	ON 1 2 3 OFF 5 6 6
8	Сигнал с меняющейся тональностью UK BS5839-1, пожарный сигнал, ж/д переезд	1000 Hz 0,25 s 800 Hz 0,25 s	ON 1 2 3 OFF 5 6 6

* Заводская установка, переключатель тональности S1 на плате, в нижней части, см. раздел «Подключение электропитания».

Огни с входом управления (для PY X-M-xx)

В этом случае сигнальные огни активируются управляющим напряжением. Потребление входа управления – макс. 1 Вт.

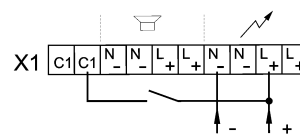

Кабельный ввод

Для сохранения имеющегося класса защиты в предусмотренные отверстия должны быть установлены кабельные вводы класса IP 66. Поставляемый мембранный ниппель можно заменить резьбовой втулкой или штекерным соединением M12 с фланцем M20.

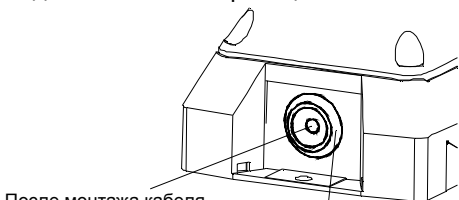

После монтажа кабеля удалить остатки мембраны.

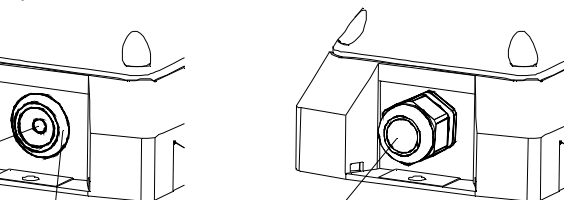

Мембранный ниппель IP66 (прилагается)

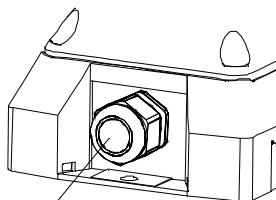

Резьбовая втулка IP66

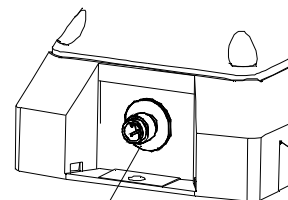

Штекерное соединение M12 IP66 (для устройств малого напряжения)

Техническое обслуживание и поддержание в исправном состоянии

Для данного устройства специальное техническое обслуживание не требуется. Очистка наружных поверхностей осуществляется с помощью слабого мыльного раствора без использования растворителей.

Разрешается использовать устройство только в неповрежденном состоянии, согласно техническим характеристикам. При изменении конструкции, модификации оборудования, его неправильном использовании и использовании не по назначению, а также при несоблюдении указаний данного руководства гарантия теряет свою силу. Разрешается использовать только оригинальные запасные части. Ремонт производится только на предприятии-изготовителе.

Pfannenberg 

ELECTRO-TECHNOLOGY FOR INDUSTRY
Pfannenberg GmbH
Werner-Witt-Straße 1 • D- 21035 Hamburg
Tel.: +49/ (0)40/ 734 12-0
Fax: +49/ (0)40/ 734 12-101
technical.support@pfannenberg.com
<http://www.pfannenberg.com>

0312014